

Installazione e modalità d'uso

FISSAGGIO AL MURO

Togliere le viti di fissaggio del frontale e fissare con 2 viti al muro.

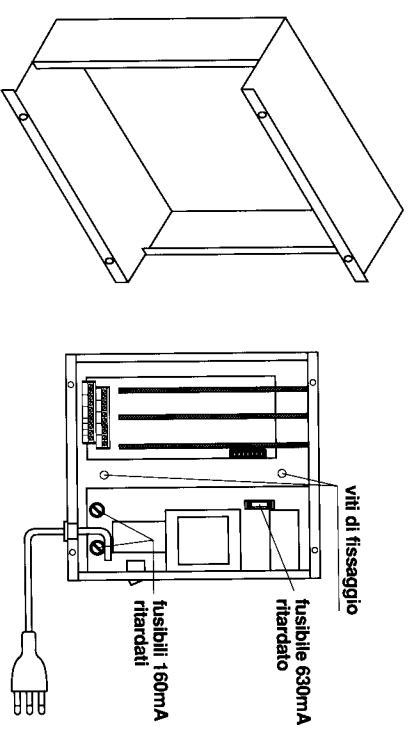

COLLEGAMENTO DEL CENTRALINO

- 1) Collegare gli apparecchi interni e le linee telefoniche come in figura.
- 2) Collegare il cavo di alimentazione alla rete 220 V.
- 3) I fusibili, in caso di rottura, vanno sostituiti con fusibili dello stesso tipo.

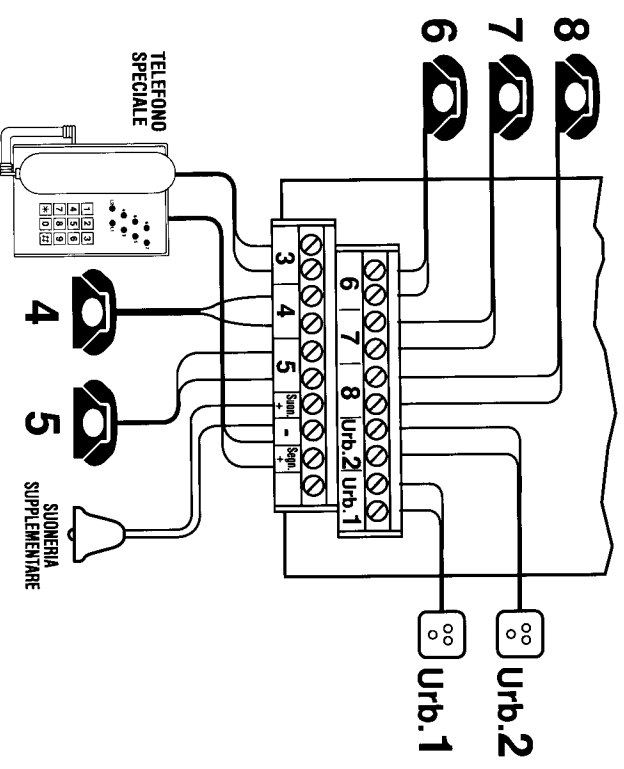

PROGRAMMAZIONE DEL CENTRALINO

Prima di usare il centralino bisogna effettuare l'assegnazione dei fasci uscenti, entranti e la predisposizione degli apparecchi telefonici.

TUTTE LE PROGRAMMAZIONI SI DOVRANNO EFFETTUARE DAL DERIVATO N.3

1. ASSEGNAZIONE FASCI USCENTI

L'assegnazione dei fasci uscenti dà la possibilità di stabilire a quale linea urbana ogni interno può accedere in caso di chiamate uscenti.

Con il tipo di accesso n.1: l'interno accede solamente all'urbana n.1
Con il tipo di accesso n.2: l'interno accede solamente all'urbana n.2
Con il tipo di accesso n.3: l'interno accede ad entrambe le urbane.

Per assegnare i fasci:

- a) sollevate il microtelefono del derivato n.3.
- b) componete il N° 225.
- c) componete le sei cifre scelte che stabiliscono il tipo di accesso.
La prima cifra corrisponde all'interno n.3. Debbono essere sempre impostate sei cifre anche se non tutti gli interni vengono utilizzati.
- d) attendete il tono di conferma e deponete il microtelefono.

Esempio: vogliamo che gli interni 3-4-5 accedano ad entrambe le linee, il 6 alla linea 2, il 7 e 8 alla linea 1. Dal derivato n.3 alzate il microtelefono e componete **225333211**.

2. ASSEGNAZIONE FASCI ENTRANTI

L'assegnazione dei fasci entranti dà la possibilità di stabilire a quale linea urbana ogni interno può rispondere in caso di chiamate entranti.

Con il tipo di accesso n.1: l'interno risponde solamente all'urbana n.1
Con il tipo di accesso n.2: l'interno risponde solamente all'urbana n.2
Con il tipo di accesso n.3: l'interno risponde ad entrambe le urbane.

Per assegnare i fasci:

- a) sollevate il microtelefono del derivato n.3.
- b) componete il N° 226.
- c) componete le sei cifre che stabiliscono il tipo di risposta.
La prima cifra corrisponde all'interno n.3. Debbono essere sempre impostate sei cifre anche se non tutti gli interni vengono utilizzati.
- d) attendete il tono di conferma e deponete il microtelefono.

Esempio: vogliamo che gli interni 3, 4, 5 rispondano ad entrambe le linee, il 6 alla linea 2, il 7 e 8 alla linea 1. Dal derivato n.3 alzate il microtelefono e componete **226333211**.

3. PREDISPOSIZIONE DEGLI APPARECCHI TELEFONICI

a) La predisposizione di tutti gli apparecchi telefonici può essere eseguita dal derivato n.3: quindi sollevate il microtelefono e attendete il tono di centralino.
b) componete il N°222.

- c) esistono sei diversi modi di funzionamento per ogni singolo telefono, in base alle vostre esigenze scegliete quello più opportuno, componete quindi le sei cifre scelte per il modo di funzionamento dei sei apparecchi telefonici.
- d) attendete il tono di conferma.
- e) deponete il microtelefono e il centralino sarà pronto per l'uso.

MODI DI FUNZIONAMENTO DEGLI APPARECCHI TELEFONICI

N.B. La prima cifra corrisponderà al modo scelto per l'interno n.3.

Modo 8: L'apparecchio telefonico può effettuare qualsiasi tipo di chiamata e le chiamate urbane in arrivo fanno squillare la suoneria. Rende inoltre possibile l'inclusione.

Modo 7: Come il modo 8 ma le chiamate urbane in arrivo non fanno squillare la suoneria.

Modo 5: Consente di effettuare solo chiamate urbane (senza prefisso) e le chiamate urbane in arrivo fanno squillare la suoneria.

Modo 4: Come il modo 5 ma le chiamate urbane in arrivo non fanno squillare la suoneria.

Modo 3: Permette solo di rispondere alle chiamate in arrivo che fanno squillare la suoneria.

Modo 1: Permette solo di comunicare internamente.

Esempio 1: Vogliamo che l'interno 3 sia predisposto a operare con il modo 8, l'interno 4 con il modo 7, gli interni 5 e 6 con il modo 1 e gli interni 7 e 8 con il modo 8. Dal derivato n.3 alzate il microtelefono e componete **222871188**.

Esempio 2: Vogliamo che l'interno 3 sia predisposto a operare con il modo 5, l'interno 4 con il modo 3, l'interno 5 con il modo 4 e gli interni 6, 7, 8 con il modo 8. Dal derivato n.3 alzate il microtelefono e componete **222534888**.

4. ESCLUSIONE/INCLUSIONE SUONERIA DERIVATO n.8 DURANTE LA CHIAMATA GENERALE

Questa programmazione permette di effettuare una chiamata generale con una segreteria telefonica e un telefax collegati all'interno n.8.

Per escludere la suoneria:

- a) sollevate il microtelefono del derivato n.3
- b) componete il N° 2272
- c) attendete il tono di conferma e deponete il microtelefono.

Per includere la suoneria:

- a) sollevate il microtelefono del derivato n.3
- b) componete il N° 2271
- c) attendete il tono di conferma e deponete il microtelefono.

8. PREDISPOSIZIONE DEL TIPO DI SELEZIONE DECADICA O MULTIFREQUENZA

Il centralino può funzionare:

con telefoni tutti decadici e linee urbane tutte decadiche (ponticello in posizione DC) con telefoni tutti multifrequenza e linee telefoniche tutte multifrequenza (ponticello in posizione MF).

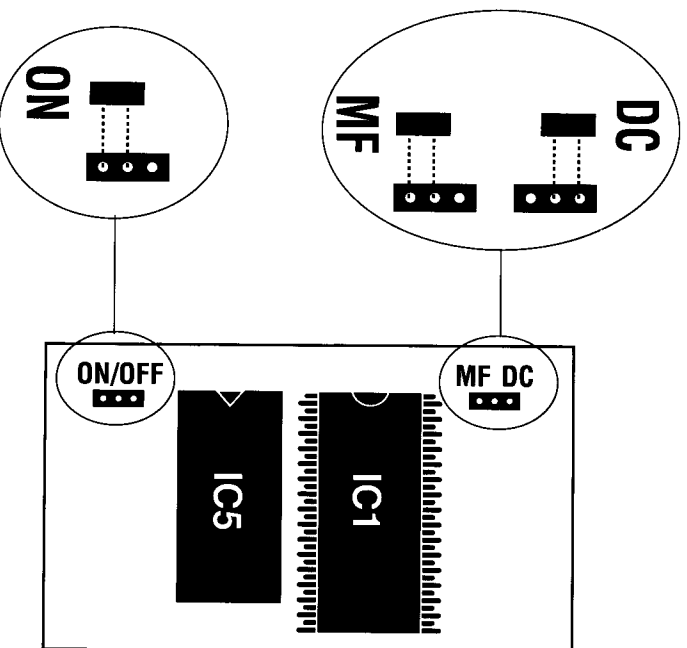

Nota: È possibile bloccare la programmazione del centralino spostando il ponticello presente sulla scheda centrale, in posizione ON.

6. EMERGENZA

In caso di mancanza di energia elettrica il telefono interno n.3 si connetterà direttamente con l'urbana 1, il telefono interno n.4 si connetterà direttamente con l'urbana 2. Il sistema di sicurezza manterrà tutti i dati nella memoria.

Istruzioni operative

COMUNICAZIONI INTERNE

Possibilità offerta ai derivati di effettuare comunicazioni tra loro.

- 1) Sollevare il microtelefono. 

- 2) Comporre il numero dell' interno desiderato, compreso tra 3 e 8, per esempio il 5.

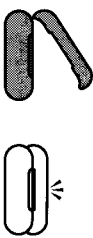

Se questo risulta libero si sente il tono di chiamata.

Se questo è impegnato, si sente il tono di occupato.

- 3) L' interno chiamato solleva il microtelefono.

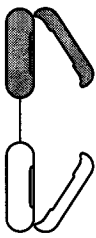

Stabilire la conversazione.

- 4) Alla fine della conversazione deporre il microtelefono.

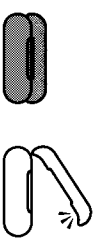

Appena uno dei due derivati depongono il microtelefono l'altro ode il tono di dissuasione.

COMUNICAZIONI ESTERNE USCENTI

I derivati programmati nei modi 4, 5, 7, 8, possono effettuare comunicazioni con la rete esterna.

- 1) Sollevare il microtelefono.



- 2) Comporre il numero 0.



Attendere il tono della centrale urbana.

- 3) Comporre il numero dell' abbonato desiderato. La conversazione si stabilisce quando il chiamato solleva il microtelefono.



Se questo risulta libero si ode il tono di chiamata, se invece risulta occupato, si ode il tono di occupato.

NOTA: se entro 20 secondi dall'impegno della linea esterna non viene selezionata nessuna cifra, il derivato sarà incapsulato. Se tra la digitazione di una cifra e l'altra passano più di 12 secondi, le cifre non vengono inviate alla linea.

COMUNICAZIONI ESTERNE ENTRANTI

Tutti i derivati possono rispondere alla chiamata esterna esclusi quelli programmati in modo 1.



- 1) Squilla la suoneria.

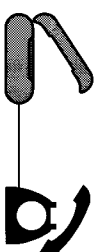

- 2) Sollevare il microtelefono Stabilire la conversazione.



- 1b) Squilla la suoneria di un altro derivato.

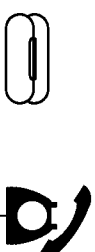

- 2b) Per rispondere sollevare il microtelefono e comporre il N°9 (risposta per as-sente) Stabilire la conversazione.

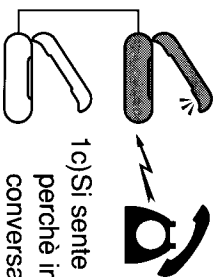

- 1c) Si sente il tono di avviso perchè impegnati in una conversazione interna.

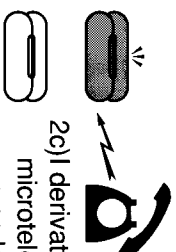

- 2c) I derivati depongono il microtelefono e si interrompe la conversazione. Squilla la suoneria.

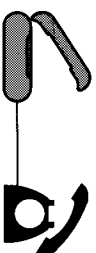

- 3c) Sollevare il microtelefono Stabilire la conversazione.

MESSA IN ATTESA DELLA LINEA INTERNA

Dopo aver stabilito una conversazione sulla linea interna:

- 1) Comporre il N°2 (o R/Flash nella selezione multifrequenza), si ode il tono di invito alla selezione.
L'interno chiamato riceve il tono di attesa.

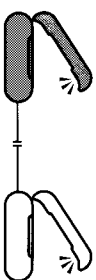

- 2) Per ricollegarsi, comporre il N°2 (o R/Flash nella selezione multifrequenza).

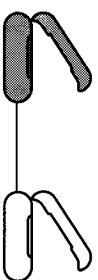

CHIAMATA DI UN SECONDO INTERNO

- 1) Avete messo il primo interno in attesa.

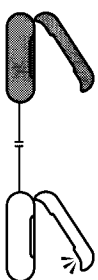

- 2) Componete il numero del secondo interno desiderato.

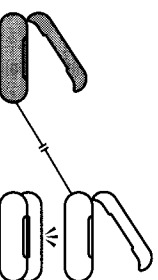

- 3) L'interno risponde e si stabilisce una conversazione.

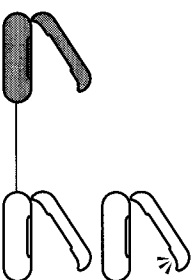

- 4a) Il secondo interno depone il microtelefono e verrete ricollegati al primo interno.

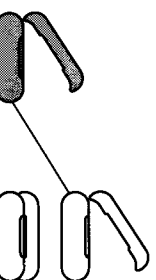

- 4b) deponete il microtelefono e l'interno chiamato verrà collegato al primo interno.

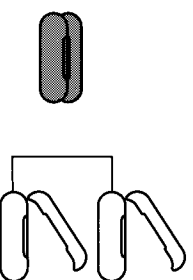

MESSA IN ATTESA DELLA LINEA ESTERNA

Possibilità di mettere in attesa un collegamento esterno con l'invio di un motivo musicale di cortesia all'interlocutore.

Dopo aver stabilito una conversazione sulla linea esterna:

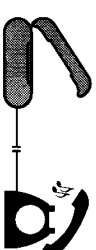

- 1) Comporre il N°2 (o R/Flash nella selezione multifrequenza), si ode il tono di invito alla selezione.
La linea esterna verrà messa in attesa e verrà inviato un motivo musicale di cortesia.

- 2) Per ricollegarsi, comporre il N°2 (o R/Flash nella selezione multifrequenza).

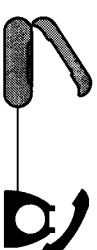

NOTA: nel caso di chiamate uscenti, la linea esterna può essere messa in attesa solo dopo 12 secondi dall'ultima cifra selezionata. Non è consentita la messa in attesa se la prima cifra selezionata è 1. Nel caso di chiamate entranti, la linea esterna può essere messa in attesa immediatamente.

RICHIAMATA

Possibilità di mettere in posizione di attesa una comunicazione esterna per stabilirne una seconda, interna od esterna, e riprendere successivamente la comunicazione sospesa.

Dopo aver stabilito una conversazione sulla linea esterna:

- 1) Mettere la linea esterna in attesa componendo il N°2 (o R/Flash nella selezione multifrequenza).

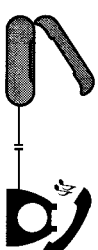

- 2) Comporre il numero dell'interno desiderato compreso tra 3 e 8, per esempio il N°5. Sul derivato 5 squilla la suoneria.

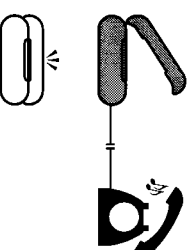

- 3) Stabilire la conversazione interna.

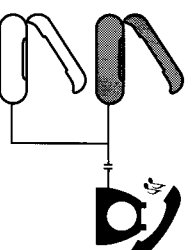

- 4) Per ricollegarsi alla linea esterna comporre di nuovo il numero 2 (o R/Flash nella selezione multifrequenza), oppure chiedere all'interlocutore interno di deporre il microtelefono; in questo caso la linea esterna si ricollega automaticamente.

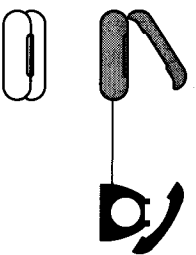

NOTA: se al termine della comunicazione interna si raggiaccia il microtelefono senza riprendere la linea esterna in attesa, il telefono squilla per ricordare che c'è una comunicazione esterna in attesa (chiamata di ritorno).

INCLUSIONE

Possibilità offerta ai derivati abilitati di inserirsi nella comunicazione di un interno occupato.

Il derivato che vuole includersi deve essere programmato in modo 7 o 8.

- 1) Ascoltate il segnale di occupato perché l'interno chiamato sta conversando.

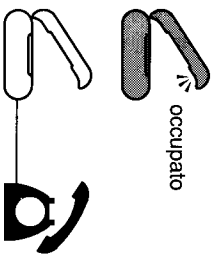

- 2) Comporre il numero 1 per includersi nella conversazione in corso.

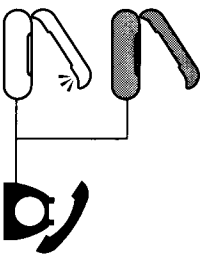

si ascolta il tono di inclusione.

TRASFERITA CON OFFERTA

Possibilità di trasferire una comunicazione esterna da un derivato ad un'altro, con il suo consenso, componendo il numero di quest'ultimo.

Dopo aver stabilito una conversazione sulla linea esterna:

- 1) Mettere la linea esterna in attesa componendo il N°2 (o R/Flash nella selezione multifrequenza).

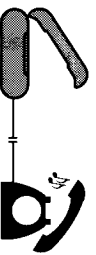

- 2) Comporre il numero dell'interno desiderato, compreso tra 3 e 8, per esempio 5.

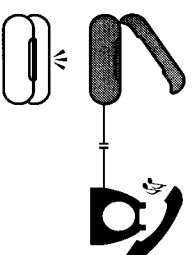

- 3) Stabilire la conversazione interna.

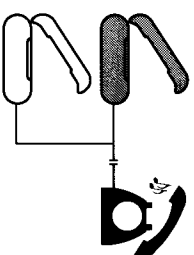

- 4) Deporre il microtelefono trasferendo la chiamata esterna all'interno chiamato.

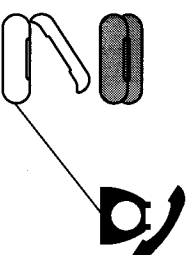

TRASFERITA SU INCLUSIONE

Dopo aver stabilito una conversazione sulla linea esterna:

- 1) Mettere la linea esterna in attesa componendo il N°2 (o R/Flash nella selezione multifrequenza).

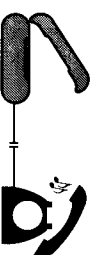

- 2) Se il derivato chiamato è occupato, si può riprendere la linea esterna componendo il numero 2 (o R/Flash nella selezione multifrequenza).

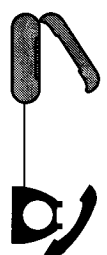

- 3) Oppure procedere all'inclusione; comporre il numero 1 l'interno chiamato ode il tono di inclusione e si instaura una conversazione a tre.

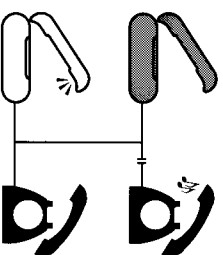

- 4) Deporre il microtelefono, il derivato chiamato riceve il tono d'avviso di chiamata esterna.

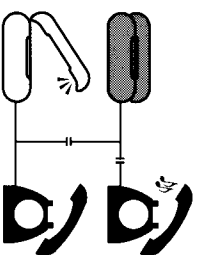

- 5) Il derivato chiamato depone il microtelefono.

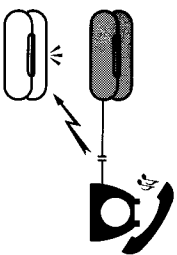

- 6) L'interno chiamato risponde e la linea gli viene trasferita automaticamente.

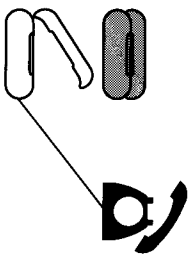

TRASFERITA AUTOMATICA

Possibilità di trasferire una comunicazione esterna da un derivato ad un'altro senza il suo consenso, componendo il numero di quest'ultimo.

Dopo aver stabilito una conversazione sulla linea esterna:

- 1) Mettere la linea esterna in attesa componendo il N°2 (o R/Flash nella selezione multifrequenza).

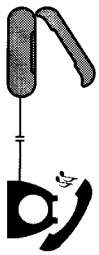

- 2) Comporre il numero dell'interno desiderato, compreso tra 3 e 8, per esempio 5.

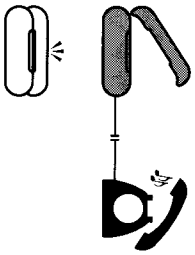

- 3) Deporre il microtelefono senza attendere la risposta del derivato chiamato che, se libero, riceve il segnale di chiamata esterna.

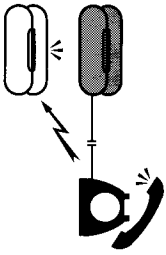

L'interlocutore esterno riceve il tono di chiamata.

Se l'interno non risponde entro 25 secondi, si avrà la chiamata di ritorno al chiamante.

Se l'interno chiamato è occupato in una conversazione, riceverà il tono di avviso per 25 secondi dopodiché si avrà una chiamata di ritorno al chiamante.

Se invece è occupato perché sta squillando, si avrà una chiamata di ritorno immediata.

Se si lascia la linea esterna in attesa, senza portare a termine l'operazione di trasferita, il centro-lino richiama per 50 secondi (chiamata di ritorno) dopodiché la linea viene liberata.

- 4) L'interno chiamato solleva il microtelefono e la linea esterna gli viene trasferita automaticamente.

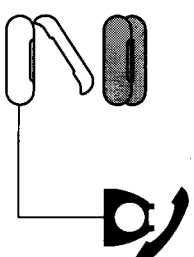

RISPOSTA PER ASSENTE

Possibilità di rispondere ad una chiamata entrante da un derivato che non squilla.

Il derivato è programmato a rispondere a chiamate esterne che non fanno squillare la suoneria (modi 4, 7).

- 1) Squilla la suoneria di un'altro derivato.

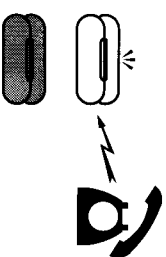

- 2) Per rispondere sollevare il microtelefono e comporre il numero 9.

Stabilire la conversazione.

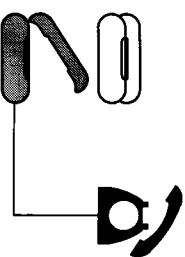

CHIAMATA INTERNA COLLETTIVA

Permette di cercare una persona in vari ambienti senza essere costretti a chiamare uno ad uno gli interni.

- 1) Sollevare il microtelefono.



- 2) Comporre il numero 1.

Le suonerie degli interni squillano con il tono di chiamata interna collettiva.

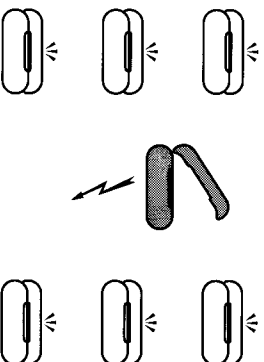

- 3) Quando un interno qualsiasi solleva il microtelefono, si stabilisce la conversazione.

Le suonerie degli altri interni non squillano più.

